

- проверка работоспособности в составе аппаратуры при проверке ее на функционирование при рабочих режимах.

4.3 При обнаружении неисправности реле подлежат замене.

5 МЕРЫ БЕЗОПАСНОСТИ

5.1 Монтаж, подключение и эксплуатация реле должны производиться в соответствии с документами: «Правила технической эксплуатации электроустановок потребителей», «Межотраслевые правила по охране труда (правила безопасности) при эксплуатации электроустановок», а также настоящим руководством по эксплуатации и осуществляться только квалифицированным электротехническим персоналом.

5.2 Монтаж и осмотр реле должны производиться при отсутствии напряжения.

5.3 По способу защиты человека от поражения электрическим током реле относятся к классу 0 в соответствии с ГОСТ 12.2.007.0.

6 ТРАНСПОРТИРОВАНИЕ И ХРАНЕНИЕ

6.1 Транспортирование реле в части воздействия механических факторов осуществляется по группе С ГОСТ 23216 при температуре от минус 50°C до плюс 50°C.

6.2 Транспортирование реле допускается любым видом крытого транспорта, обеспечивающим предохранение упакованных реле от механических повреждений, загрязнения и попадания влаги.

6.3 Хранение реле осуществляется в упаковке изготовителя в помещениях с естественной вентиляцией при температуре окружающего воздуха от минус 35°C до плюс 75°C и относительной влажности до 95% при плюс 25°C, без образования конденсата. В воздухе не должны присутствовать агрессивные примеси.

6.4 Срок хранения – 2 года, в упаковке изготовителя.

7 КОМПЛЕКТ ПОСТАВКИ

В комплект поставки входят:

- реле – 1 шт. в индивидуальной упаковке; 10 шт. в групповой упаковке;

- руководство по эксплуатации – 1 шт. на индивидуальную упаковку.

8 ГАРАНТИИ ИЗГОТОВИТЕЛЯ

8.1 Изготовитель гарантирует соответствие характеристик реле требованиям ГОСТ IEC 61812-1 при соблюдении потребителем условий эксплуатации, транспортирования, хранения и монтажа.

8.2 Гарантийный срок эксплуатации – 2 года со дня ввода в эксплуатацию, но не более 2,5 лет с даты выпуска.

9 СВЕДЕНИЯ ОБ УТИЛИЗАЦИИ

Реле после окончания срока службы подлежит разборке и передаче организациям, которые перерабатывают вторсырье. Опасных для здоровья людей и окружающей среды веществ и материалов в конструкции нет.

Порядок утилизации реле в соответствии с требованиями, устанавливаемыми законодательством РФ для утилизации электронного оборудования.

10 СВЕДЕНИЯ О РЕАЛИЗАЦИИ

Реле не имеют ограничений по реализации.

11 СВЕДЕНИЯ ОБ ИЗГОТОВИТЕЛЕ

Организация, принимающая претензии от потребителей: АО «КЭАЗ»
 Адрес: Россия, 305000, г. Курск, ул. Луначарского, 8
 Телефон: +7(4712)39-99-11
 e-mail: keaz@keaz.ru
 Сайт: www.keaz.ru
 Информацию об изготовителе смотреть на сайте www.keaz.ru

ПРИЛОЖЕНИЕ А Габаритные и установочные размеры реле

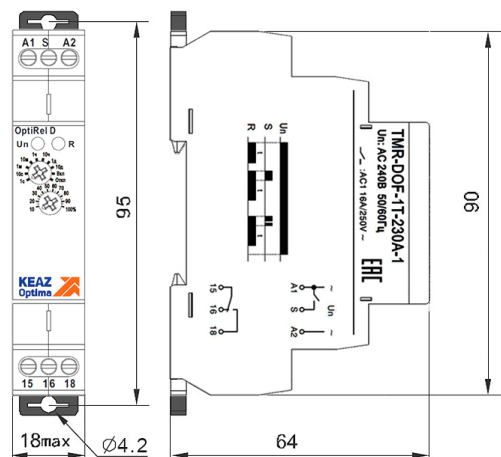

ПРИЛОЖЕНИЕ Б Схемы электрические принципиальные реле



Рисунок Б.1 – Электрическая схема реле с одной контактной группой



Рисунок Б.2 – Электрическая схема реле двумя контактными группами

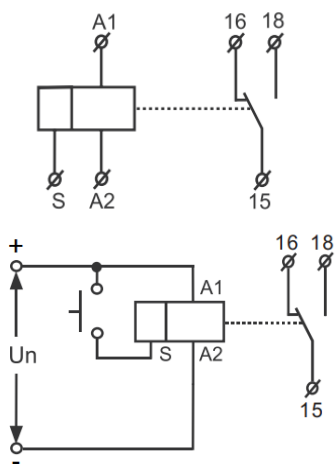

Рисунок Б.3 – Электрическая схема реле с одной контактной группой и контактной группой мгновенного действия

РЕЛЕ ВРЕМЕНИ С ЗАДЕРЖКОЙ НА ВЫКЛЮЧЕНИЕ СЕРИИ

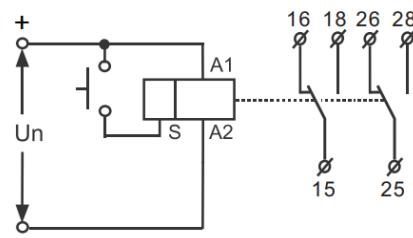
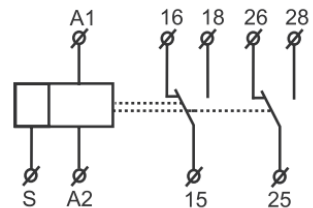
OptiRel D

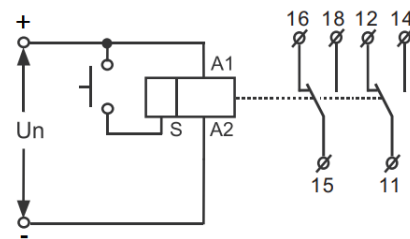
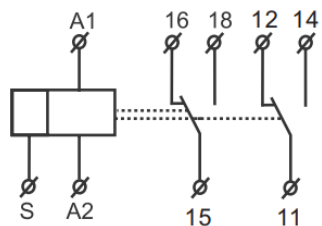

Россия, 305000, г. Курск, ул. Луначарского, 8
www.keaz.ru

СВИДЕТЕЛЬСТВО О ПРИЕМКЕ

Реле соответствует требованиям ГОСТ IEC 61812-1 и признано годным к эксплуатации.

Штамп ОТК _____

Дата изготовления _____

Настоящее руководство по эксплуатации реле времени с задержкой на выключение серии OptiRel D (далее – реле) предназначено для изучения их технических характеристик, правил эксплуатации, обслуживания, транспортирования и хранения.

Обслуживание реле должно производиться квалифицированным персоналом, имеющим допуск для работы на установках с напряжением до 1000 В.

Типоисполнение указано на боковой поверхности реле. Реле соответствуют требованиям ТР ТС 004/2011, ТР ТС 020/2011, ГОСТ IEC 61812-1.

1 НАЗНАЧЕНИЕ ИЗДЕЛИЯ

Реле являются электронными коммутационными аппаратами с регулируемой установкой времени и предназначены для включения электроустановки после отсчета заданного отрезка времени.

1.2 Реле предназначены для работы в условиях воздействия на них следующих климатических факторов:

- температура окружающего воздуха от минус 20°C до плюс 55°C;
- отсутствие прямого воздействия солнечной радиации;
- относительная влажность окружающей среды от 5% до 95%, без образования конденсата;
- высота над уровнем моря не более 2000 м;
- окружающая среда – невзрывоопасная, не содержащая пыли в концентрациях, ухудшающих параметры реле, не содержащая агрессивных газов и паров в концентрациях, разрушающих покрытие металлов (тип атмосферы II в соответствии с ГОСТ 15150);
- степень загрязнения 2 в соответствии с ГОСТ IEC 60255-27;
- виброустойчивость 20 м/с² (частота 10...150 Гц) в соответствии с ГОСТ 30630.1.5;
- ударопрочность 15 gn для 11 мс в соответствии с ГОСТ Р 51371;
- рабочее положение в пространстве – любое;
- электромагнитная среда класс В в соответствии с ГОСТ IEC 60255-26;
- категория перенапряжения III в соответствии с ГОСТ Р МЭК 60664-1.

ГОСТ Р МЭК 60664-1.

1.3 Структура условного обозначения реле

Реле времени OptiRel D TMR-DOF-1T-X₂
OptiRel D – серия

TMR – реле времени

DOF – с задержкой на выключение

1T – однокомандное

X₂: 230A – напряжение катушки управления 230 В AC

240U – напряжение катушки управления

от 12 до 240 В AC/DC

X₂: 1 – одна контактная группа

2 – две контактные группы

2I – одна контактная группа и одна контактная

группа мгновенного действия

Пример обозначения:

Реле времени OptiRel D TMR-DOF-1T-240U-2

2 ТЕХНИЧЕСКИЕ ХАРАКТЕРИСТИКИ

Таблица 1 – технические характеристики реле.

Параметр		Значение
Режим работы		продолжительный
Степень защиты в соответствии с ГОСТ 14254	обеспечиваемая оболочкой	IP40
	со стороны выводов	IP20

Параметр		Значение	
Номинальное напряжение изоляции U _i , В		270	
Номинальное импульсное выдерживаемое напряжение U _{imp} , кВ		4	
Выходы питания		A1-A2	
Номинальное напряжение катушки управления U _n , В	240U	AC/DC: 12-240 (50-60Hz)	
	230A	AC: 230 (50-60Hz)	
Максимальная потребляемая мощность, В·А/Вт	240U	AC: 3/DC: 1,7	
Входная мощность, AC max. Вт	230A	1,9	
Допустимое отклонение напряжения питания, %		-15 – +10	
Номинальный рабочий ток в категории применения AC-1 при напряжении 250 В 50 Гц, Условный тепловой ток на открытом воздухе I _{th} , А		16	
Номинальный рабочий ток в категории применения AC-15 в соответствии с ГОСТ IEC 60947-5-1, при напряжении 250 В 50 Гц		5	
Минимальная коммутируемая мощность DC, мВт		500	
Максимальное коммутируемое напряжение, В		AC: 250/DC: 24	
Диапазон выдержки		0,1 с – 10 дней, ВКЛ, ВЫКЛ	
Минимальный управляющий импульс, мс, не менее		25	
Время сброса, мс, не более		200	
Температурный коэффициент при 20°C		0,05 %/°C	
Погрешность установки выдержки, %		10	
Погрешность выдержки, %		0,2	
Длительность задержки перезагрузки, с		0,2	
Механическая износостойкость, циклов ВО, не менее		1x10 ⁷	
Электрическая износостойкость в категории применения AC-1, циклов ВО, не менее		1x10 ⁵	
Присоединение проводников			
Гибкий проводник с наконечником, мм ²	1 проводник	1...2,5	
Гибкий проводник без наконечника, мм ²	2 проводника	1...2,5	
Жесткий проводник, мм ²	1 проводник	1...1,5	
	2 проводника	1...2,5	
Длина снимаемой изоляции, мм		7	
Момент затяжки винтов, Н·м		0,4	
Инструмент		Отвертка с профилем Philips №0 или с плоским жалом Ø4	
Масса реле, г, не более	230A/240U	с одной контактной группой	59/60
		с двумя контактными группами	79/81
Срок службы реле, лет		10	

3 УСТАНОВКА И ПОДГОТОВКА К РАБОТЕ

3.1 Панель управления

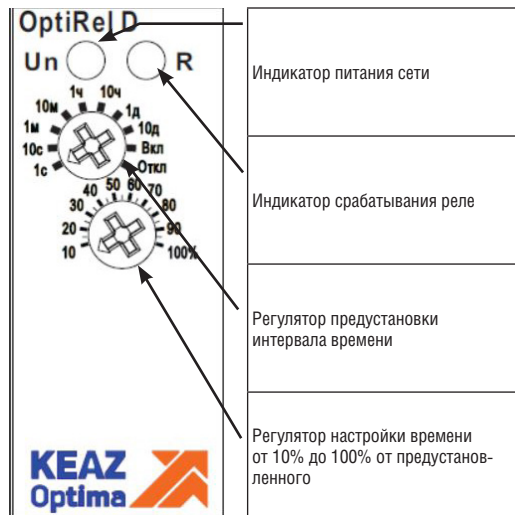

3.1.1 Индикатор питания сети горит зеленым постоянно при наличии питания на реле.

3.1.2 Индикатор срабатывания реле мигает красным в момент отсчета времени, после достижения установленного времени индикатор гаснет.

3.1.3 Настройка временных диапазонов производится при помощи поворотных переключателей и потенциометров.

3.2 Описание функциональных диаграмм

3.2.1 Функциональная диаграмма реле задержки выключения без мгновенного контакта

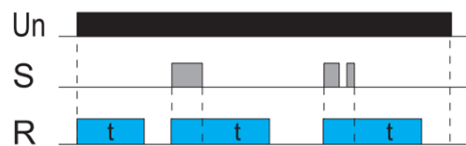

При подаче напряжения U_n контакты реле замыкаются на заданное время t. Когда управляющий контакт S замыкается, контакты реле также замыкаются, начинается отсчет времени t. После отсчета времени контакты реле возвращаются в исходное состояние. Если управляющий контакт S размыкается, отсчет времени начинается сначала, контакты реле остаются включенными. Если напряжение питания U_n снимается, контакты реле возвращаются в исходное состояние.

3.2.2 Функциональная диаграмма реле задержки выключения с импульсным контактом

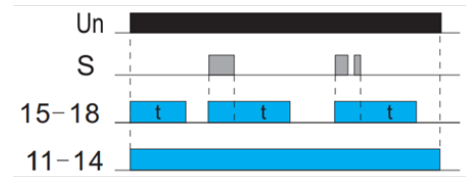

При подаче напряжения U_n контакты 15-18 замыкаются на заданное время t, контакты 11-14 остаются замкнутыми до снятия напряжения. Когда управляющий контакт S замыкается, контакты 15-18 также замыкаются, начинается отсчет времени t. После отсчета времени контакты реле возвращаются в исходное состояние.

Если управляющий контакт S размыкается, отсчет времени начинается сначала, контакты 15-18 остаются включенными. Если напряжение питания U_n снимается, контакты реле возвращаются в исходное состояние.

3.3 Диапазоны выдержки реле

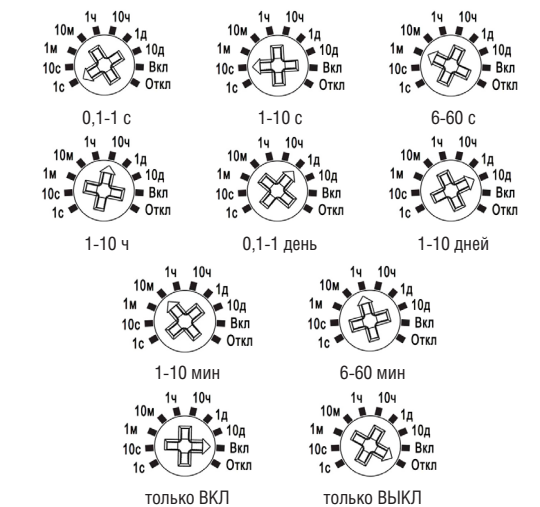

3.4 Размещение и монтаж

3.4.1 Перед установкой реле необходимо проверить:

- отсутствие напряжения на устанавливаемом оборудовании;
- отсутствие рядом устройств – источников сильного электромагнитного излучения;
- обеспечение нормальной циркуляции воздуха, чтобы при длительной эксплуатации и повышении внешней температуры не была превышена допустимая рабочая температура реле;
- соответствие исполнения реле назначенному к установке;
- внешний вид, отсутствие повреждений.

3.4.2 Реле устанавливаются на 35 мм DIN-рейку или на монтажную панель.

3.4.3 Произвести подключение проводников согласно принципиальной электрической схеме.

3.4.4 Произвести настройку параметров и подать напряжение.

ВНИМАНИЕ!

- 1) Устанавливать регулятор строго по разметке.
- 2) Для повторения цикла, после снятия напряжения необходимо выдержать не менее 200 мс перед последующей подачей питания.
- 3.4.5 Реле неремонтопригодны, при обнаружении неисправности реле подлежат замене.

4 ТЕХНИЧЕСКОЕ ОБСЛУЖИВАНИЕ

4.1 При нормальных условиях эксплуатации необходимо проводить осмотр реле один раз в год.

4.2 При осмотре производится:

- удаление пыли и грязи;
- проверка затяжки винтов крепления внешних проводников;
- проверка надежности крепления реле к рейке или монтажной панели;